

CLEO - Fauteuil roulant modulaire à propulsion manuelle actif (FRMA)

Informations générales :

Prix **Mars 2026** en € TTC (TVA : 5,5%), code LPPR 9507261, franco de port (France métropolitaine).

Ces prix peuvent être modifiés sans préavis et n'ont aucune valeur contractuelle.

Garantie 2 ans hors pièces d'usure

Poids maximal utilisateur : 60kg

Poids total indicatif (configuration moyenne hors option) : 8,5 kg



Coordonnées :

Nom : _____

Adresse : _____

CP : _____ Ville : _____

Date essai:

Nom client : _____

Tel : _____

Mail : _____

Informations générales (sans ces informations, la commande ne peut être passée)

Couleur châssis :

Couleur coussins :

Hauteur d'assise (SH):

Profondeur d'assise (ST):

Carrossage	6° <input type="checkbox"/>	9° <input type="checkbox"/>	12° <input type="checkbox"/>	3° <input type="checkbox"/>	Obligatoire pour montage motorisation SOLO
Référence	3274-1292	3274-1293	3274-1294	SA-0135/2-MP	

Largeur d'assise (SB) : 24 26 28 30 32 34

Angle assise : (0,5° - 11,5°)

Inclinaison dossier : (entre -10° et +10°)

SB (largeur d'assise)	24	26	28	30	32	34
ST (profondeur d'assise)	22-36	24-38	26-40	28-42	30-44	32-46
ST+ (valeur indicative)	28-36	30-38	32-40	34-42	36-44	38-46

Longueur du châssis	Courte <input type="checkbox"/>	Normale <input type="checkbox"/>	Longue <input type="checkbox"/>	Extra-longue <input type="checkbox"/>
ST (profondeur d'assise)	ST = SB - 2cm	ST = SB + 2cm	ST = SB + 6cm	ST = SB + 12cm











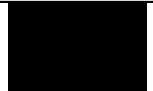







Réglages

Longueur mollets (UL): (entre 13 et 36cm)

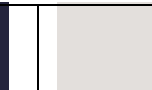
Grade actif : (0 à 8 cm : 0 passif, 8 actif)

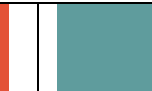
	Cléo T1	Cléo T2	Cléo T3
Taille roues	20"	22"	24"
SB (pas de 2cm)	24-30cm	24-34cm	26-34cm
SH (hauteur d'assise)	29-39cm	32-42cm	36-46cm
SH (option Ti)	38-41cm	40,5-43,5cm	45-48cm

N° d'article		Désignation		Photo	Prix en €
Châssis					
3274-00SB	<input type="checkbox"/>	Cleo Taille 1 - roues 20" / SB : 24 - 30cm / SH: 29 - 39cm		pièce	6 276
3275-00SB	<input type="checkbox"/>	Cleo Taille 2 - roues 22" / SB : 24 - 34cm / SH: 32 - 42cm		pièce	
3276-00SB	<input type="checkbox"/>	Cleo Taille 3 - roues 24" / SB : 26 - 34cm / SH: 36 - 46cm		pièce	
Dossier					
3274-2xSB		dossier fixe, hauteur 20 cm <input type="checkbox"/> (5) hauteur 25 cm <input type="checkbox"/> (6) hauteur 30 cm <input type="checkbox"/> (7) hauteur 35 cm <input type="checkbox"/> (8)		pièce	4
327x-xxSB		dossier inclinable, repliable, hauteur 25 cm Δ (26) hauteur 30 cm Δ (27) hauteur 35 cm Δ (28) hauteur 40 cm Δ (41) inclinaison (en continu) de Δ 75°-95° Δ 85°-105° Δ 95°-115°		pièce	5
3274-24SB	Δ	toile souple, rembourrée, démontable et réglable en tension		pièce	50
3275-7100	<input type="checkbox"/>	coussin dossier 2,5 cm d'épaisseur pour dossier fixe, couleur noir		pièce	
3276-7100	<input type="checkbox"/>	coussin dossier 2,5 cm d'épaisseur pour dossier inclinable, repliable, couleur noir		pièce	
Siège (T1 : x = 4, T2 x = 5, T3 x = 6)					
327x-1410	Δ	toile souple, rembourrée, démontable		pièce	Inclus
327x-1411	Δ	toile souple, rembourrée, démontable et réglable en tension		pièce	
327x-1420	<input type="checkbox"/>	plaques assise standard		pièce	
327x-1430	<input type="checkbox"/>	plaques assise empattement long (réduit le grade actif de 5 cm)		pièce	
32xx-71SB	<input type="checkbox"/>	coussin d'assise 3 cm d'épaisseur, couleur noir		pièce	
Repose-pieds					
3275-280x 3275-2910	<input type="checkbox"/>	support angle genou fixe 90° UL 13-26 cm <input type="checkbox"/> (1) UL 13-36 cm <input type="checkbox"/> (2) + support repose-pieds rabattable		pièce	36 39
3275-31SB	<input type="checkbox"/>	repose-pieds plastique version plate		pièce	41
3275-30SB	Δ	repose-pieds noir plastique avec appui talon		pièce	42
3275-32SB	Δ	repose-pieds en aluminium couleur cadre (Les repose-pieds sont 4 cm plus étroits que la largeur d'assise (SB) du FRM)		pièce	43
	<input type="checkbox"/>	sans repose-pieds			
Accoudoirs, freins et garde boue (x → 0 =20", 1=22", 2=24")					
3275-1750	<input type="checkbox"/>	freins Hoggi light avec protège vêtement		paire	13
3275-160x	Δ	garde boue		paire	15
Roues arrières					
1296-0xxx	<input type="checkbox"/>	roues Hoggi light		paire	Inclus
1296-xx1x	<input type="checkbox"/>	pneus gonflables		paire	
1296-xx2x	<input type="checkbox"/>	pneus pleins (20 X 1 3/8), (22 x 1), (24 x 1)		paire	
1296-xxx0	<input type="checkbox"/>	sans main courante		—	
1296-xxxX		mains courantes aluminium <input type="checkbox"/> position standard (photo 26) (1) ou <input type="checkbox"/> position haute (photo 27)(2) Et <input type="checkbox"/> montage étroit ou <input type="checkbox"/> montage large		paire	
1296-xxxX		mains courantes inox Δ position standard (photo 28) (3) ou Δ position haute (photo 29)(4) Et Δ montage étroit ou Δ montage large		paire	
1296-xxxX				paire	26 27 28 29
Roues avant					
1250-1002S	<input type="checkbox"/>	roues pneu plein 100 x 32		paire	33
1250-1003S	<input type="checkbox"/>	roues pneu plein 125 x 32		paire	Inclus
1250-1005S	<input type="checkbox"/>	roues pneu plein 140 x 40		paire	
Accessoires					
1204-114x		protection main courante en silicone noir Δ 20"(5) Δ 22"(6) Δ 24"(7)		paire	64
1204-101x		flasques transparentes Δ 20"(2) Δ 22"(3) Δ 24"(4)		paire	31

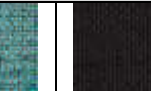
CLEO Couleurs Châssis						
						
Désignation	Noir foncé	Argenté	Rouge rubis nacré	Bleu nuit nacré	Gentiane nacré	Jaune signalisation
Code Hoggi	001	002	003	004	005	017
Code RAL	9005		3032	5026	5025	1023
						
Désignation	Rouge feu	Bleu ciel	Jaune Vert	Gris aluminium	Blanc de sécurité	Orange pur
Code Hoggi	018	019	020	021	022	023
Code RAL	3000	5015	6018	9007	9003	2004
						
Désignation	Gris métallisé	Bleu de sécurité	Vermillon	Violet bruyère	Violet nacré	Beige nacré
Code Hoggi	024	025	026	027	028	029
Code RAL		5005	2002	4003	4011	1035
						
Désignation	Noir mat	Violet de sécurité	Bleu nocturne	Blanc mat	Vert clair	Bleu océan
Code Hoggi	032	039	040	050	053	054
Code RAL	9005	4008	5022	9003	6027	5020
						
Désignation	Bleu turquoise	Gris clair métallisé	Orange saumon	Bleu pastel	Cuivre doré	Rose clair
Code Hoggi	056	057	058	059	060	061
Code RAL	5018		2012	5024		3015
						
Désignation	Vert olive	Rouge framboise	Vert pastel			
Code Hoggi	064	065	066			
Code RAL	6003	3027	6019			
CLEO Couleurs Coussins						
						
Désignation	Noir standard	Rose doux	Gris doux	Turquoise doux	Noir nid d'abeille	
Code Hoggi	346	347	348	349	321	

N° d'article		Désignation		Photo	Prix en €
Cléo avec Bascule d'assise					
3277-00SB + SA-0399	△	Cleo Ti Taille 1 - roues 20" / SB : 24 - 30cm / Hauteur d'assise souhaitée : <input type="checkbox"/> 38cm <input type="checkbox"/> 39cm <input type="checkbox"/> 40cm <input type="checkbox"/> 41cm	pièce	86	Inclus
3278-00SB + SA-0399	△	Cleo Ti Taille 2 - roues 22" / SB : 24 - 34cm / Hauteur d'assise souhaitée : <input type="checkbox"/> 40,5cm <input type="checkbox"/> 41,5cm <input type="checkbox"/> 42,5cm <input type="checkbox"/> 43,5cm	pièce		
3279-00SB + SA-0399	△	Cleo Ti Taille 3 - roues 24" / SB : 26 - 34cm / Hauteur d'assise souhaitée : <input type="checkbox"/> 45cm <input type="checkbox"/> 46cm <input type="checkbox"/> 47cm <input type="checkbox"/> 48cm	pièce		
Sécurité transport					
3274-7300	△	sécurité transport (hauteur minimale dossier 30) : option obligatoire pour le transport en véhicule adapté ainsi qu'une plaque de dossier . Il faut rajouter soit 3274- 7301 (extension de dossier) ou 3201-3830 & 3245-7800 (repose-tête)	pièce	6	Inclus
3274-7301 + 3274-7370	△	extension de dossier + coussin pour extension de dossier	pièce	7 8	
3201-3830 + 3245-7800	△	support repose-tête universel (dossier à partir de 30cm) + repose-tête (<i>code LPPR : 9919874—VPH adjonction, supplément appui-tête réglable</i>)	pièce	51 52	160
	□	présence d'un corset siège avec repose-tête intégré			Inclus
Dossier, cale-tronc					
SA-0370/1-MP	□	adaptations spéciales supports cale-tronc ajustables en inclinaison et en hauteur	set		562
3007-770x		cale-tronc ajustable en inclinaison et hauteur (nécessite option SA-0370/1-MP) <input type="checkbox"/> Taille 1 (8cm x 10cm x 2cm)(1) <input type="checkbox"/> Taille 2 (10cm x 12cm x 2cm)(2) <input type="checkbox"/> Taille 3 (12cm x 13cm x 2cm)(3) (<i>code LPPR : 9917533 - VPH, adjonction, PAP, forfait A adjonctions membre supérieur - dans la limite de 600,00 €</i>)	set	77	
Repose-pieds					
3278-2801	□	support angle genou inclinable 90-155° court 19-25 cm	pièce	38	132
3278-2802	□	support angle genou inclinable 90-155° long 19-35 cm	pièce		
Poignées / barres de poussées					
3275-52SB	□	barre de poussée (type poussette)	pièce	9	403
3278-52SB	□	barre de poussée Cleo Ti (type poussette)	pièce		423
3275-53SB	□	poignées de poussée (type fauteuil roulant)	paire	11	403
3275-5502	□	poignée de poussée centrale (incompatible avec Ti)	pièce	12	294
Accoudoirs					
3275-169x	□	garde boue avec frein intégré	paire	16	550
3276-160x	□	garde boue, accoudoir démontable et réglable en hauteur	paire	17	603
3276-169x	□	garde boue avec frein intégré, accoudoir démontable et réglable en hauteur	paire	18	842
7000-0051	□	manchettes 235 mm (uniquement pour 3276-169x et 3276-160x)	paire		/
7000-0052	□	manchettes 270 mm (uniquement pour 3276-169x et 3276-160x)	paire		/
3277 -1604	□	option garde-boue en aluminium de la même couleur que le châssis		20	332
Roues arrières					
3275-180x		anti-bascule escamotable △ Gauche (1) △ Droit (2)	pièce	45	Inclus
1296-4x11		roues Hoggi extra light gonflables sans frein tambour <input type="checkbox"/> 20"(2) <input type="checkbox"/> 22"(3) <input type="checkbox"/> 24"(4) (jante et main courante noir)	paire	30	265
1297-1xxx	□	roues Hoggi light avec freins tambours (incompatible avec poignée centrale)			451
SA-0246/4-KP	□	roues complètes avec pneus style VTT (sans frein tambour)*	set		709
SA-0246/5-KP	□	roues complètes avec pneus style VTT (avec freins tambour)*	set		1295
<i>*roues VTT uniquement sur Cléo T3 & interchangeables avec roues Hoggi Light</i>					
Roues avant					
1249-1005	□	roues skate avec diodes 100 x 24	paire	34	30
1249-1006	□	roues skate avec diodes 125 x 24	paire		38
1221-1003	□	roues avec jantes plastique design 100 x 34	paire	35	38
1221-1004	□	roues avec jantes plastique design 125 x 34	paire		44
Table thérapeutique (seulement si accoudoirs)					
3240-820x		table thérapeutique <input type="checkbox"/> Taille 2 : largeur d'assise 24 à 26 cm (2) <input type="checkbox"/> Taille 3 : largeur d'assise 28 à 32 cm (3) <input type="checkbox"/> Taille 4 : largeur d'assise 34 cm (4)	pièce	19	498

N° d'article		Désignation		Photo	Prix en €
Plot d'abduction					
3231-7x00		plot d'abduction <input type="checkbox"/> (8) Taille 1 escamotable (9 x 6 x 9cm) <input type="checkbox"/> (9) Taille 2 escamotable (11 x 8 x 10cm) (code LPPR : 9990620 - VPH, adjonction, PAP, forfait B adjonctions membre inférieur - dans la limite de 600,00 €)	pièce	48	268
Accessoires					
SA-0390	<input type="checkbox"/>	couleur coussin autre que noir standard (par coussin)	pièce		55
3275-180x		tube bascule <input type="checkbox"/> gauche (3) <input type="checkbox"/> droit (4)		46	71
3275-1910	<input type="checkbox"/>	roulettes de protection		47	82
327x-15SB		kit augmentation largeur de 2 cm dossier fixe <input type="checkbox"/> (5) dossier inclinable <input type="checkbox"/> (6)	pièce	54	151
327x-15SB-SA		kit augmentation largeur de 2 cm pour châssis empattement long dossier fixe <input type="checkbox"/> (5) dossier inclinable <input type="checkbox"/> (6)	pièce	55	151
Ceintures					
3201-6400	<input type="checkbox"/>	sangle de cheville Taille 1	paire	56	213
3203-6400	<input type="checkbox"/>	sangle de cheville Taille 2	paire		222
3274-6100	<input type="checkbox"/>	ceinture ventrale	pièce	57	110
3275-670x		ceinture bassin 4 points <input type="checkbox"/> (2) Taille 1 (SB 24 - 30cm) <input type="checkbox"/> (3) Taille 2 (SB 28 - 36cm) (code LPPR : 9990620 - VPH, adjonction, PAP, forfait B adjonctions membre inférieur - dans la limite de 600,00 €)	pièce	58	247
Flasques					
1204-101x		avec motif <input type="checkbox"/> 22"(3) <input type="checkbox"/> 24"(4) n° motif : _____	paire	32	211
1204-101x		avec motif pour freins tambour <input type="checkbox"/> 22"(8) <input type="checkbox"/> 24"(9) n° motif : _____	paire		
Adaptations spécifiques					
SA-0279-4-KP	<input type="checkbox"/>	kit 3ème roue pivotante	set	61	1155
SA-0150-KP + 7000-0007	<input type="checkbox"/>	capote de pluie avec protection et pièces de fixation	set	87	465
SA-0210-MP	<input type="checkbox"/>	couleur RAL spécifique hors standard (par couleur)	—		103
6999-0015	<input type="checkbox"/>	couleur châssis supplémentaire (par couleur supplémentaire) (cf. schéma)	—		71
6999-0017	<input type="checkbox"/>	couleur des fourches roulettes et support roues	—		71
SA-0390	<input type="checkbox"/>	couleur coussin spéciale — autre que noir standard (346) (par coussin)	—		55
SA-0384-MP	<input type="checkbox"/>	châssis avec abduction parallèle		71	364



Tableau des combinaisons entre le diamètre des roues arrières, la hauteur et l'angle d'assise :
(SH en centimètres, angle d'assise en degrés)

Châssis T1 roues arrières 20 pouces				Châssis T2 roues arrières 22 pouces				Châssis T3 roues arrières 24 pouces			
SH	Angle d'assise			SH	Angle d'assise			SH	Angle d'assise		
29	2,5	3,5		32	2,5	3,5		36	2,5	3	
29,5	0,5	3,5	4,5	32,5	0,5	0,5	4	36,5	0,5	3	4
30	3,5	6,5	7	33	3,5	6	6,5	37	3	6	6,5
31,5	3,5	8	10,5	34,5	3,5	7,5	10	38,5	3	7	9,5
32,5	0,5	3,5	8,5	35,5	0,5	3,5	7,5	39,5	0,5	3	7,5
33,5	2,5	3,5		36,5	2,5	3,5		40,5	2,5	3	
34	0,5	3,5	4,5	37	0,5	3,5	4	41	0,5	3	4
35	3,5	6,5	7	38	3,5	6	6,5	42	3	6	6,5
36	3,5	8	10,5	39	3,5	7,5	10	43	3	7	9,5
37,5	0,5	3,5	8	40,5	3,5	7,5	11,5	44,5	0,5	3	7,5
38,5	2	3,5	7	41,5	2	3,5	7	45,5	2	3	6,5
39	3,5	5	9	42	3,5	5	8,5	46	3	4,5	8

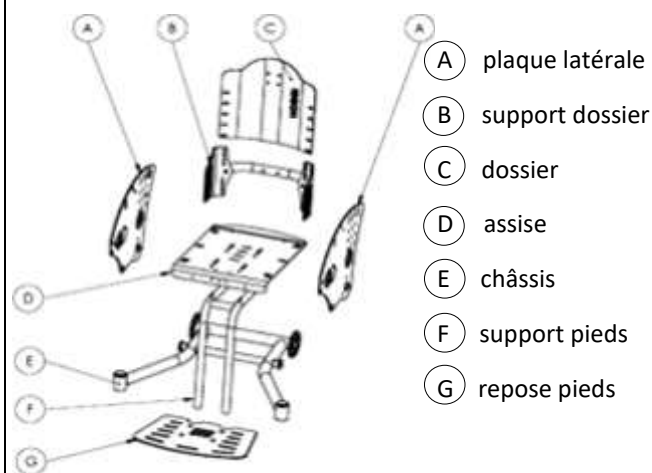
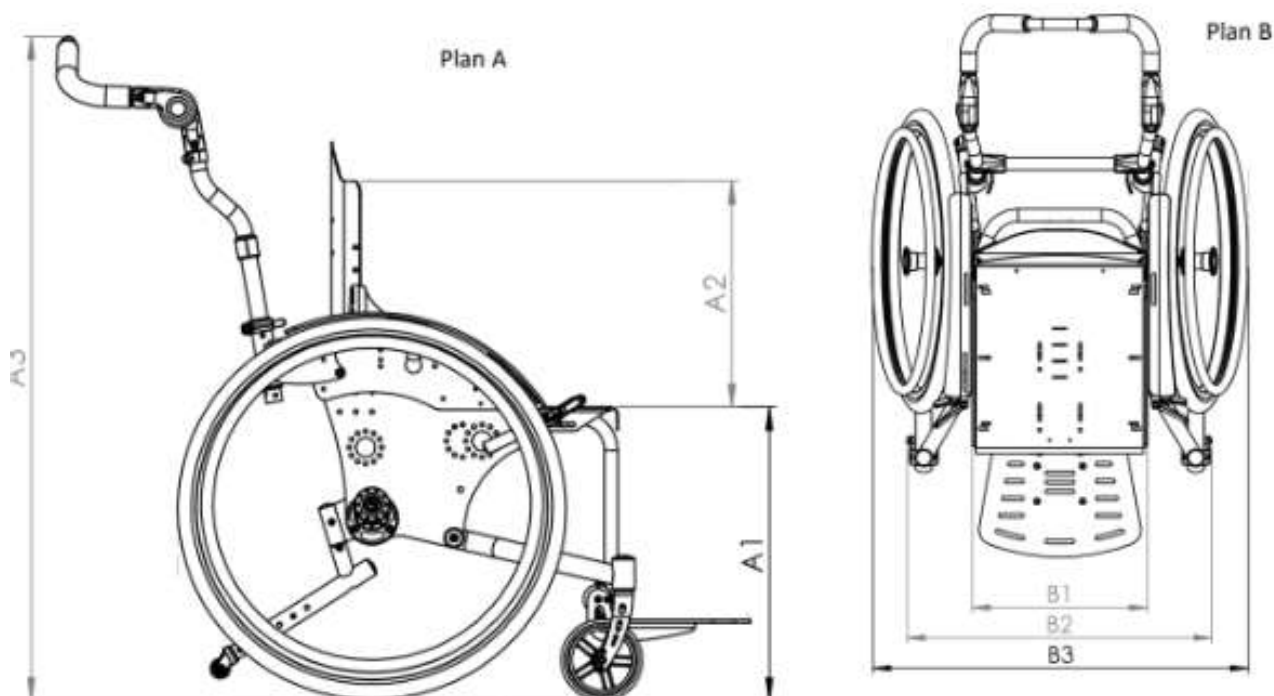

B1 - largeur d'assise (SB) en cm	24	26	28	30	32	34	
A2 - hauteur dossier	20-40	20-40	20-40	20-40	20-40	20-40	
C1- profondeur d'assise	22-30	24-32	26-34	28-36	30-38	32-40	
C3 - profondeur repose pieds	15	16	17	18	19	20	
B2	T1	48,5	50,5	52,5	54,5	-----	
	T2	49	51	53	55	57	59
	T3	-----	52	54	56	58	60

	barre poussée / poignée	barre poussée amovible	poignée amovible
A3 - hauteur totale	T1	91	95
	T2	97	101
	T3	102	106
C6		49	44

B3 - largeur (roues incluses)	carrossage		
	6°	9°	12°
roues 20"	27,5 + SB	32 + SB	36 + SB
roues 22"	28,5 + SB	33,5 + SB	39,0 + SB
roues 24"	29,5 + SB	35 + SB	41 + SB

Mains courantes avec montage large : + 2,5cm

















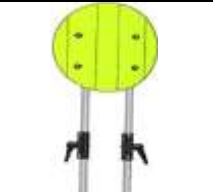













Motif imprimé sur la protection des rayons (pour des images détaillées, voir la pièce jointe ou la brochure « protection des rayons »)

Code couleur

201	HOGGI bleu	205	Train
202	Pays des merveilles	206	Dragon
203	Souris	207	Cirque
204	Monde aquatique		

























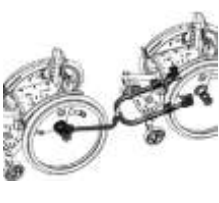





CLEO Photos des options

Numéro	1	2	3	4	5
					
Désignation	Plaques de base, aluminium	Plaques de base, carbone	Plaques de base «Confort » empattement long	Dossier fixe	Dossier inclinable, repliable
Numéro	6	7	8	9	10
					
Désignation	Kit de transport	Extension du dossier	Coussin pour extension de dossier	Barre de poussée	Barre de poussée « large »
Numéro	11	12	13	14	15
					
Désignation	Poignées de poussée	Poignée de poussée centrale	Frein HOGGI light	Frein standard	Garde-boue
Numéro	16	17	18	19	20
					
Désignation	Garde-boue avec système de freinage intégré	Garde-boue avec accoudoirs	Garde-boue avec accoudoirs et système de freinage intégré	Tablette thérapeutique	Garde-boue en aluminium
Numéro	21	22	23	24-a	24-b
					
Désignation	Garde-boue en aluminium avec accoudoirs	Garde-boue en aluminium avec frein et accoudoirs	Garde-boue en aluminium avec système de freinage intégré	Pneu gonflable	Pneu gonflable à frein à tambour
Numéro	25-a	25-b	26	27	28
					
Désignation	Pneu en polyuréthane	Pneu en polyuréthane et frein à tambour	Main courante en aluminium anodisé, position standard	Main courante en aluminium anodisé, position haute	Main courante en acier inoxydable, position standard

CLEO Photos des options

Numéro	29	30	31	32	33
					
Désignation	Main courante en acier inoxydable, position haute	Roue HOGGI Extra light	Flasque transparente	Flasque avec motif	Roue avec pneu en caoutchouc
Numéro	34	35	36	37	38
					
Désignation	Roue skate avec diodes	Roue avec jante plastique	Support angle genou fixe 90°	Renfort pour transfert	Support angle genou inclinable 90-155°
Numéro	39	40	41	42	43
					
Désignation	Support de repose-pieds rabattable	Support de repose-pieds rabattable avec verrouillage	Repose-pieds plastique version plate	Repose-pieds plastique avec appui talon	Repose-pieds : aluminium couleur cadre
Numéro	44	45	46	47	48
					
Désignation	Repose-pieds en carbone	Anti-bascule escamotable	Tube bascule	Roues de protection	Plot d'abduction
Numéro	49	50	51	52	53
					
Désignation	Coussin d'assise	Coussin de dossier	Support de repose-tête universel	Repose-tête avec rembourrage occipital	Passage de ceinture en T
Numéro	54	55	56	57	58
					
Désignation	Kit d'élargissement de la largeur du siège	Kit d'élargissement de la largeur d'assise pour dossier inclinable	Sangle de protection des chevilles	Ceinture ventrale	Ceinture bassin 4 points

CLEO Photos des options

Numéro	59	60	61	62	63
					
Désignation	Coussin de siège ergonomique avec housse	Coussin de dossier ergonomique « HOGGI align »	Kit 3ème roue pivotante	Kit 4 roues extérieures	Adaptateur pour kit 4 roues extérieures
Numéro	64	65	66	67	68
					
Désignation	Main courante en aluminium avec revêtement antidérapant en plastique	Main courante en aluminium avec revêtement antidérapant en plastique	Main courante ergonomique étanche	HOGGI Grip Plus	Maxgrepp Original
Numéro	69	70	71	72	73
					
Désignation	Mains courante Maxgrepp Ergo Para	Main courante Maxgrepp Ergo Para CP	Cadre CLEO avec abduction parallèle	Module de couplage de deux CLEO l'un derrière l'autre	Préparation pour motorisation électrique « SOLO »
Numéro	74	75	76	77	78
					
Désignation	Double-main courante	Poignée de poussée centrale avec raccord à cliquet	Support de cale-tronc standard	Support de cale-tronc ajustable en inclinaison et en hauteur	Support de cale-tronc « Nino »
Numéro	79	80	81	82	83
					
Désignation	Système de verrouillage du frein intégré	Garde-boue en carbone	Pack dynamique CLEO	Version renforcée du dossier	Pack dynamique CLEO Ti
Numéro	84	85	86	87	
					
Désignation	Version renforcée dossier et de l'adaptateur de siège	Chausse-mains en matière polaire	Bascule d'assise	Accroche capote-pluie	